

GAINA ECO DECK

ガイナECOデッキシステム



エコマウッド(再生樹脂材)

+

ガイナウッド(人工木材)

最強の組み合わせを実現！

エコマウッド

ペットボトルのキャップから生まれた

循環型リサイクル建材

根太・大引き・束等の下地材に使用

エコマウッドはペットボトルのキャップや車のバンパー、家電製品のプラスチック部分等を主原料としたリサイクル建材です。

○水に強く、湿気の多い所でも腐る事はありません。

○加工が容易に出来る為、現場での加工や調整等が簡単に行えます。他にも切断、穴あけ、面取り等様々な加工が行えます。

○サイズが豊富な為、様々な仕様で施工が可能です。また、長さは4mまで可能です。



ガイナウッド

木材と樹脂の融合

リサイクル人工木材

床板 木材入り人工木材、ノンビス工法

143×30	L1800	色：ブラウン・ダークブラウン
	L2000	
	L2200	
	L2700	

ガイナウッドは木材が50%入った木粉樹脂です。木材が入っている為、木肌を感じる素材です。ビス頭が表面に出ないノンビス工法です。

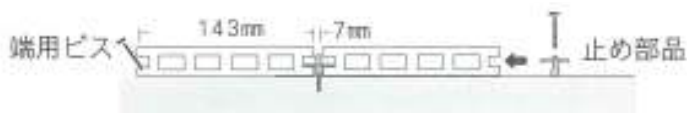

幕板 木材入り人工木材

デッキの周囲に張る板として使用致します。樹脂製ですのでR部分にも使用する事が出来ます。

140×15	L900	色：ブラウン・ダークブラウン
	L1800	
	L2700	

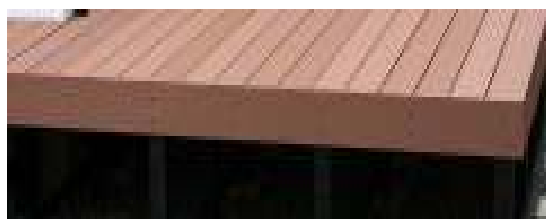

ガイナECOデッキシステム

標準図

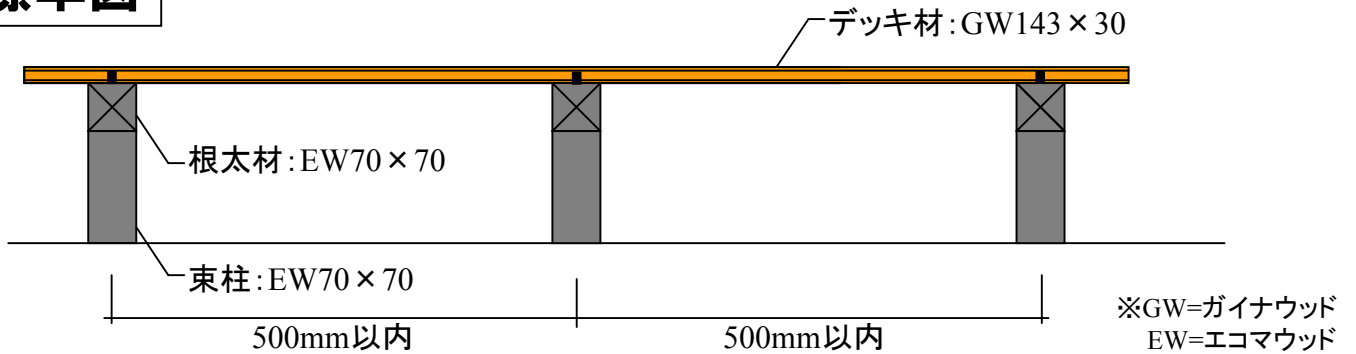





ガイナECOデッキシステム使用上の注意点

- ・根太ピッチは500mmまでにして下さい。
- ・根太材に70角を使用する場合は受けの支点間距離を750mmまでとして下さい。
- ・束の高さが200mm以上の場合は振れ止めを入れて下さい。
- ・束はアンカーで固定して下さい。

施工例

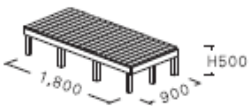
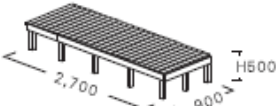
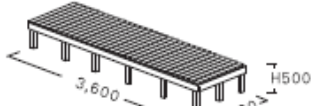
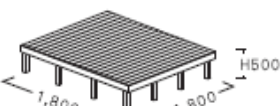

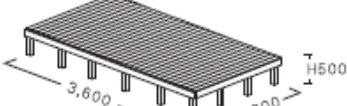
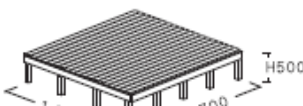
◆セット価格例

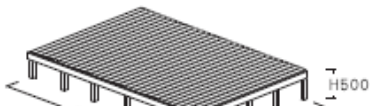
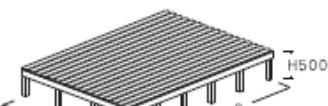
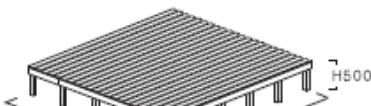
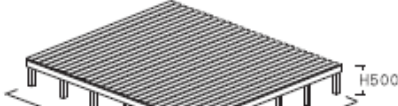
		間口		
		1.0間 (1,800mm)	1.5間 (2,700mm)	2.0間 (3,600mm)
奥行 き	3尺 (900mm)	 <p>80,860円</p>	 <p>111,800円</p>	 <p>144,800円</p>
	6尺 (1,800mm)	 <p>125,820円</p>	 <p>176,640円</p>	 <p>222,900円</p>
	9尺 (2,700mm)	 <p>185,080円</p>	 <p>254,100円</p>	 <p>327,260円</p>
	12尺 (3,600mm)	 <p>231,620円</p>	 <p>317,240円</p>	 <p>407,280円</p>

※価格は部材のみの金額となっております。金物、ビス、加工、設置費等の価格は含まれておりません。
 ※価格には消費税及び送料は含まれておりません。

ECOMA 株式会社エコマ

本社 和田工場

〒683-0102 鳥取県米子市和田町2166番地
 TEL(0859)25-1220 FAX(0859)25-1235
 URL <http://www.ecomawood.jp/>

東京支店

〒105-0023 東京都港区芝浦一丁目3番3号
 NSKビル5階
 TEL (03)6435-0772 FAX (03)6435-0773

販売代理店名